

SANGEAN

AM/FM 2 bands Digital
Clock Radio

Radio réveil avec tuner
digital AM/FM

Radio Reloj Digital de
2 bandas AM/FM

Digitale Wekkerradio met
AM/FM

MW/UKW 2-Band-
Digital-Radiouhr

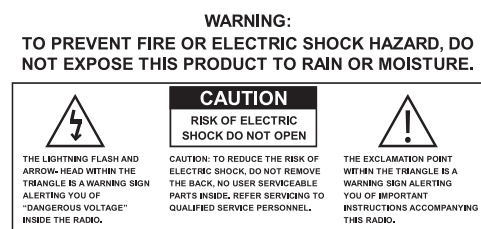

381Q901A-A 

Operating instruction	GB
Mode d'emploi	F
Instruccions de manejo	E
Gebruiksaanwijzing	NL
Bedienungsanleitung	D

RCR-3

Important safety instructions

1. Read and understand all safety and operating instructions before the radio is operated.
2. Retain instruction: The safety and operating instructions should be retained for future reference.
3. Heed warnings. All warnings on the appliance and operating instructions should be followed.
4. Follow all operations and use instructions.
5. Water and moisture: The appliance should not be used near water. Do not use near a bathtub, washbowl, laundry tub, kitchen sink, wet basement, swimming pool, etc.
6. Unplug the radio from the AC power outlet before cleaning. Use only a damp cloth for cleaning the exterior of the radio.
7. Do not place the radio on an unstable cart, stand, bracket or table. The radio may fall, causing serious personal injury and damage to the radio.
8. Ventilation: This radio should be situated so that its location or position does not interfere with its proper ventilation. For example, the radio should not be used on a bed, sofa, rug or other soft surfaces that may block the ventilation openings. It should not be placed in a built-in situation like a cabinet that may reduce air flow through the ventilation openings.
9. Power sources: The radio should be operated only from the type of power source indicated on the marking label. If you are not sure of the type of power supply to your home, consult your radio dealer or power company.

10. Power cords: The power cord should be positioned so it is not walked on, pinched, or items placed on top of it. Pay particular attention to cords at plugs, convenience receptacles, and the point where they exit from the unit. Unplug the power cord by gripping the power plug, not the cord. Operate the radio using only the current type of power source indicated. If you are not sure of the type of power supply to your home, consult your dealer or local power company.
11. Do not overload wall outlets or extension cords. This can result in a risk of fire or electrical shock. Never insert objects of any kind into the radio through opening. The objects may touch dangerous voltage points or short out parts. This could cause a fire or electrical shock.
12. If the radio is left attended and unused for long periods of time, unplug it from the wall outlet. This will prevent damage caused by lightning or power line surges.
13. If the radio is left unattended and unused for a long period of time, remove the batteries. The batteries may leak and damage furniture of your radio.
14. Do not attempt to service the receiver yourself. Removing the cover may expose you to dangerous voltage, and will void the warranty. Refer all servicing to authorized service personnel.
15. Object and Liquid Entry-Never push objects of any kind into this radio through opening as they may touch dangerous voltage points or short-out parts that could result in a fire or electric shock. Never spill liquid of any kind of product.
16. The appliance should be serviced by qualified service personnel when:
 - A. The power supply cord or the plug has been damaged.
 - B. Objects have fallen or liquid had been spilled into the radio.
 - C. The radio has been exposed to rain or water.
 - D. The radio does not appear to operate normally or exhibits a marked change in performance.
 - E. The radio has been dropped, or the enclosure damaged.

GB

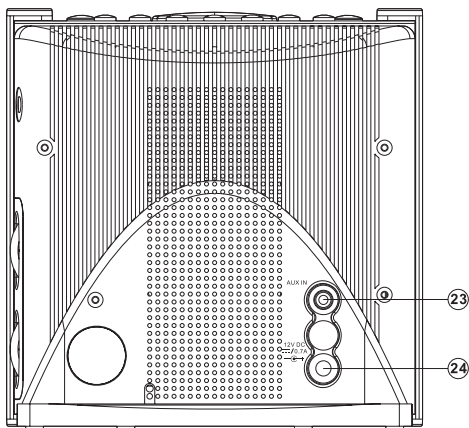
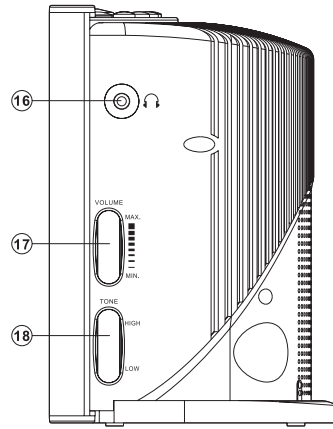
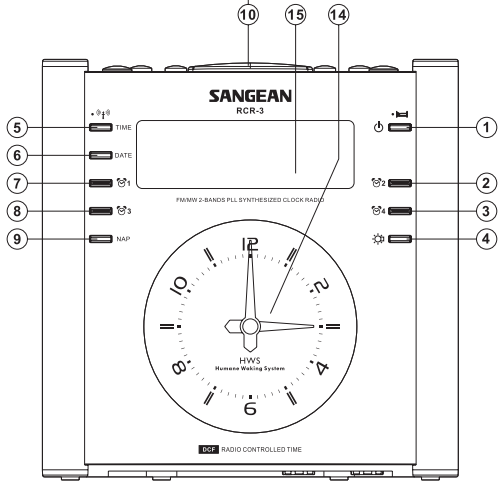
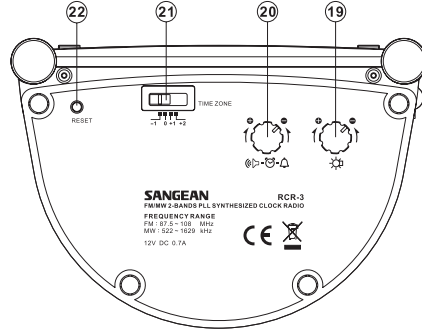
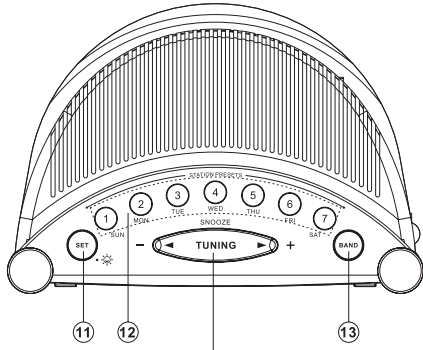

Controls

- ① Power button and Sleep timer
- ② Alarm 2 button
- ③ Alarm 4 button
- ④ Light button
- ⑤ Time set button
- ⑥ Date set button
- ⑦ Alarm 1 button
- ⑧ Alarm 3 button
- ⑨ Nap button
- ⑩ Tuning Up/Down and Snooze button
- ⑪ SET and Light Saving Time button
- ⑫ Station presets
- ⑬ FM/AM/AUX band selection
- ⑭ Clock
- ⑮ LCD display
- ⑯ Headphones socket
- ⑰ Volume control
- ⑱ Tone control
- ⑲ Light level control
- ⑳ Alarm sound level control
- ㉑ Time zone switch
- ㉒ Reset
- ㉓ AUX-IN
- ㉔ Power In

GB

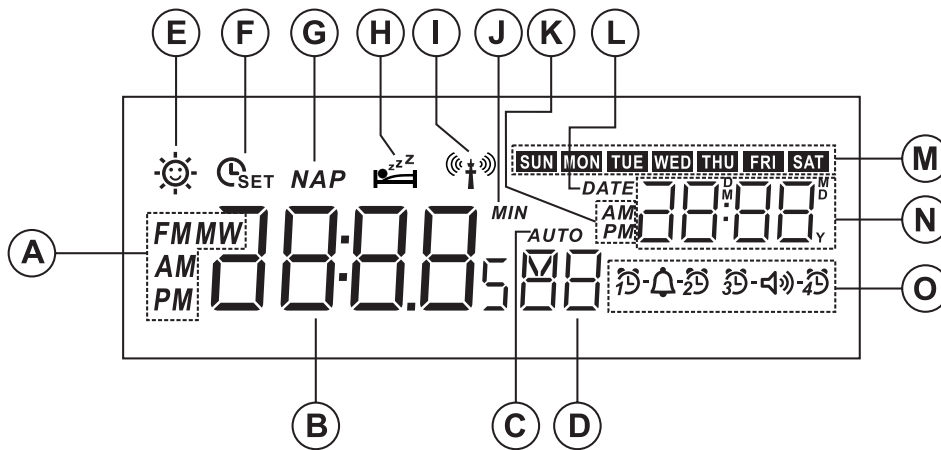



LCD display

- (A) Radio band and clock AM/PM display
- (B) Time indicator/Frequency
- (C) Auto tuning indicator
- (D) Memory and seconds indicator
- (E) Daylight Saving Time indicator
- (F) Time set indicator
- (G) Nap indicator
- (H) Sleep indicator and Snooze indicator
- (I) Radio controlled time signal
- (J) Minute indicator
- (K) Alarm AM/PM indicator
- (L) Date indicator
- (M) Day of week indicator
- (N) Month/Date/Year/alarm time indicator
- (O) Alarm indicator

Operation

Power On

Automatic radio station presetting and clock setting

1. Connect the plug to a wall socket at the first time, the radio will automatically preset AM and FM stations. 7 highest frequency stations from both AM and FM.
2. Then your clock radio will display --:-- and the indicator  will flash on the display. The time will be set if the auto time set service is available.
3. When the radio is off, press and hold Time button  for more than 4 seconds to receive Auto Time Set signal.

Clock

Manual clock setting (only if automatic setting fails)

1. Press the TIME button, and the display will show .
 2. Press the SET button, and the hour digits will flash on the display.
 3. Press the TUNING up or down button to adjust the hours.
 4. Then press the SET button, and the minute digits will flash on the display.
 5. Press the TUNING up or down button to adjust the minutes.
 6. Press SET button to complete the time setting.
- * You can also stop the process and save the setting anytime by pressing TIME button.

GB

Manual date setting (only if automatic setting fails)

1. Press the DATE button then press SET button, the year digits will flash.
2. Press the TUNING up or down button to adjust the year.
3. Press the SET button again and the month digits will flash.
4. Press the TUNING up or down button to adjust the month.
5. Press the SET button again and the date digits will flash.
6. Press the TUNING up or down button to adjust the date.
7. Press SET button to complete the time setting.

* You can also stop the process and save the setting anytime by pressing DATE button.

Change 12/24 hour clock format

1. Press TIME button, and then press SET button.
2. To set 12 hour clock format, press Station preset 1, or, to set 24 hours clock format, press Station preset 2.
3. Press TIME button to finish the setting.

D.S.T. (Daylight Saving Time)

1. When the display shows the time, press the SET button for more than 4 seconds to set the clock 1 hour faster, and the display will show ☀ .
2. To set the clock back from D.S.T., press the SET button for more than 4 seconds, the symbol ☀ will disappear.

Radio operation

Tuning into radio stations

There are 3 ways of tuning your radio:

A. Manual tuning

1. Press the Power button to turn on your radio.
2. Press the BAND button repeatedly to select AM (MW) or FM waveband.
3. Press the TUNING up or down button to change the frequency.
4. Press the Power button again to turn off your radio.

B. Scan tuning

1. Press the Power button to turn on your radio.
2. Press the BAND button repeatedly to select AM (MW) or FM waveband.
3. Press the TUNING up or down button for more 0.5 second and release, it will tune into the next frequency with reception.
4. Press the Power button again to turn off your radio.

C. Presetting and recalling stations

Presetting stations:

1. Press the Power button to turn on your radio.
2. Press the BAND button repeatedly to select AM (MW) or FM waveband.
3. Tune into the station that you would like to preset.
4. There are 7 preset buttons from 1 to 7. Press 1 of them and hold for more than 2 seconds until the radio beeps, and the station frequency will be saved into the chosen preset.
5. Repeat the procedure for the remaining presets. Your radio has 7 presets for each AM and FM.
6. The preset can be overwritten by following the above procedure.

GB

Recalling stations:

1. Press the BAND button for AM or FM.
2. Simply press 1 of the PRESET buttons (from 1 to 7) you would like to tune into. And the preset number and frequency will appear on the display.

Alarm operation





There are 4 alarms which can be set independently. Alarm 1 and Alarm 2 can be set to wake you by buzzer, and Alarm 3 and Alarm 4 can be set with radio alarm. When the alarm light is on, it means the indicated alarm will active in 24 hours.

How to set Buzzer Alarm (Alarm 1 and Alarm 2)

The buzzer beep increases in volume every 15 seconds. It beeps 1 minute, followed by 1 minute silence and repeat the cycle.

The buzzer will beep for 1 hour, or stop by pressing the Power button.

The buzzer alarm volume may be adjusted through the Alarm sound level control button on the bottom of the radio.

1. Press the Alarm 1 (or Alarm 2) button and Alarm 1 time (or Alarm 2) time will show on the display.
 2. Press the SET button, the alarm hour will show on the display.
 3. Press TUNING up or down button to adjust the hour.
 4. Press the SET button again and adjust the minute by pressing TUNING up or down button.
 5. Select required days of week on which the alarm will beep by pressing day of week buttons. (press the day buttons again to deactivate the days)
 6. Press the SET button to complete the setting.
 7. When it is buzzing, the  or  mark is blinking.
Press the Power button to stop the buzzer. And the  or  mark will stop blinking.
- * You can press the Alarm 1(or Alarm 2) button anytime to complete the setting.

How to set Radio Alarm (Alarm 3 and Alarm 4)

The Radio Alarm will sound for 1 hour, or stop by pressing the Power button. The Radio Alarm volume may be adjusted through the Alarm sound level control button on the bottom of the radio.









1. Press the Alarm 3 (or Alarm 4) button and Alarm 3 time (or Alarm 4) time will show on the display.
 2. Press the SET button, the alarm hour will show on the display.
 3. Press TUNING up or down button to adjust the hour.
 4. Press the SET button again and adjust the minute by pressing TUNING up or down button.
 5. Select required days of week on which the alarm will beep by pressing day of week buttons. (press the day buttons again to deactivate the days)
 6. Press the SET button again and press BAND button to select FM or AM (MW), and press TUNING up or down button to tune into the station that you wish to wake up and adjust volume.
 7. Press the SET button to complete the setting.
 8. Press the Power button to switch off the radio.
 9. When it is buzzing, the ၂၅-၁၅ or ၁၅-၂၅ mark is blinking.
Press the Power button to stop the buzzer. And the ၂၅-၁၅ or ၁၅-၂၅ mark will stop blinking.
 10. When the radio signal is weak, the radio alarm will be buzzer alarm.
- * You can press the Alarm 3(or Alarm 4) button anytime to complete the setting.
- * When it is AUX-IN, and the radio band is not set, the alarm will be buzzer alarm.

GB

Snooze function

1. To interrupt the alarm signal (radio alarm or buzzer alarm), press any button on the top side of the radio (up/ down/SET/ PRESET 1-7/band button). The alarm will stop for 5 minutes and the display will show . The snooze function can be repeated during the period of the alarm is active.
2. Press the Power button to cancel the snooze and alarm function.

How to deactivate alarms



1. Press and continue to hold the Alarm 1 (or Alarm 2, 3, 4 button) that you wish to cancel for more than 2 seconds.
2. The symbol  or  or  or  will disappear from the display. And the alarm you press will be cancelled.
3. To reactive the alarm, press and hold Alarm 1 or Alarm 2,3,4 button that you wish to reactive, and the symbol  or  or  or  will appear on the display and it will be reactive.

Nap timer

1. It is a countdown alarm which will sound after the time period that you set. And the time period can be set from 10 to 120 minutes in 10 minutes steps.
2. Press the NAP button until the required time period is shown on the display.
3. The word NAP will be shown on the display and the Nap timer is set.
4. While the Nap timer is alarming, press the Power button to silence the alarm.
5. To cancel the Nap timer before the time Nap time is elapsed, press and release the NAP button until the OFF word is appeared on the display.

Sleep timer – radio auto shut off

The Sleep timer can be set from 15-120 min. The radio will be switch off after the time you set has elapsed.

1. When the radio is off, press and continue to hold the  button, the radio will be switched on and the display will show the timer minutes in turn, and release the  button when the required time is appeared. Then the Sleep timer is set.
2. To cancel the Sleep timer, press the Power button and the  symbol will be gone.

Time zone setting

Set TIME ZONE switch (on the bottom of the radio) to 0 position for regular case.

For some countries where don't provide radio controlled time facility but able to receive radio controlled time signal from nearby countries and the time zone is different, you may use the TIME ZONE switch to correct the time.

For example, in Turkey which is one hour ahead of Central European time but still can receive radio controlled time signal from Germany (Central European time), you may use this TIME ZONE switch to correct the local time.

GB

Display backlight adjustment

Press the  button to switch the display backlight to be brighter or darker. When it is switched to darker, you can turn the LIGHT LEVEL CONTROL button to adjust the display light to be the most dark.

Headphone socket

Plus in a headphone to the Headphone socket  for headphone function, and the built-in radio speaker will be muted.

AUX IN socket

Plug in external audio devices such as CD player to the AUX IN socket (on the side of the radio), then play your device and press the Band button repeatedly until you see “AU” on the display. The radio will amplify and play out the signal form your device.

Reset the radio

If your radio doesn't operate correctly, or some display digits are missing, press the RESET button (on the bottom of the radio) with suitable implement for more than 2 seconds, the whole memory will be reset as a brand-new one.

Technical data

Power supply:

120 Volt/60 Hz (USA version);

230 Volt/50 Hz (Europe version)/ADAPTOR DC OUT 12V/0.7A

Output power: 1.2 W (max)

Power consumption: 7W (max)@120V, 8W (max)@230V

Frequency coverage:

FM 87.5 – 108.0 MHz

AM 520 – 1710 kHz (USA version);

AM 522 – 1629 kHz (Europe version)

GB



If at any time in the future you should need to dispose of this product please note that: Waste electrical products should not be disposed of with household waste. Please recycle where facilities exist. Check with your Local Authority or retailer for recycling advice. (Waste Electrical and Electronic Equipment Directive)



Consignes de sécurité importantes

1. Lisez et comprenez toutes les consignes de sécurité et d'utilisation avant d'utiliser la radio.
2. Conservez ce manuel : Les consignes de sécurité et le mode d'emploi doivent être conservés pour consultations ultérieures.
3. Avertissements. Tous les avertissements situés sur l'appareil ainsi que les consignes d'utilisation doivent être observés.
4. Suivez toutes les opérations en vous référant au mode d'emploi.
5. Eau et humidité : L'appareil ne doit pas être utilisé près de points d'eau. Ne l'utilisez pas près d'une baignoire, d'un lavabo, d'un baquet de blanchisserie, d'un évier de cuisine, dans un sous-sol humide, ou encore près d'une piscine, etc.
6. Débranchez la radio de la prise secteur avant de procéder au nettoyage. Utilisez seulement un chiffon humide pour nettoyer l'extérieur de l'appareil.
7. Ne placez jamais la radio sur un chariot, un stand, support de fixation ou une table instable. La radio pourrait tomber, s'endommager et causer de sérieuses blessures.
8. Aération: Cette radio doit être installée de façon à permettre une bonne circulation de l'air. La radio ne doit pas par exemple être utilisée sur un lit, un canapé, un tapis ou d'autres surfaces molles qui pourraient obstruer les orifices de ventilation. Celle-ci ne doit également pas être installée dans un endroit confiné, comme une étagère, ce qui pourrait réduire la circulation du flux d'air.

F

9. Sources d'alimentation: La radio doit être utilisée avec les sources d'alimentation figurant sur la plaque signalétique. Si vous n'êtes pas sûr de la tension de votre installation, consultez votre revendeur ou compagnie d'électricité.
10. Cordon d'alimentation : Le cordon d'alimentation doit être positionné de façon à ce qu'il ne puisse pas être piétiné ou pincé, ou encore qu'un autre objet soit placé dessus. Accordez une attention toute particulière aux fiches, raccords et aux points de raccords situés sur l'appareil. Débranchez le cordon d'alimentation en saisissant la fiche, et non le cordon lui-même. Utilisez la radio seulement sous le type de tension indiqué. Si vous n'êtes pas sûr du type de tension de votre installation, consultez votre revendeur ou compagnie d'électricité.
11. Ne surchargez pas prises murales et les rallonges. Car ceci pourrait se résulter par un incendie ou une électrocution. Ne jamais insérer d'objets étrangers dans le boîtier de l'appareil. Les objets pourraient entrer en contact avec des points de tension dangereux et provoquer un court circuit. Il y a également risque d'incendie et d'électrocution.
12. Lorsque vous n'utilisez pas la radio pendant de longues périodes, débranchez-la de la prise murale. Ceci permettra d'empêcher les dommages liés à des surtensions lors d'orages.

13. Lorsque la radio est laissée sans surveillance et inutilisée pendant de longues périodes, retirez les piles. Les piles peuvent fuir et endommager le meuble sur lequel la radio est installée.
14. N'essayez pas de réparer le récepteur vous-même. Enlever le couvercle pourrait vous exposer de dangereuses tensions, et annuler la garantie. Confiez l'entretien de votre radio à du personnel qualifié.
15. Insertion d'objets et de liquides – N'insérez jamais d'objets à travers les orifices de ventilation, car ceux-ci pourraient entrer en contact avec de dangereux points de tension. Ce qui pourrait provoquer un court-circuit et se résulter par un incendie ou une électrocution. Ne versez jamais de liquides sur la radio.
16. L'appareil devrait être confié à un technicien qualifié lorsque :
- A. Le cordon d'alimentation ou sa fiche a été endommagé.
 - B. Des objets sont tombés à l'intérieur du boîtier de l'appareil, ou un liquide a été renversé sur la radio.
 - C. La radio a été exposée à la pluie ou à l'eau.
 - D. La radio ne semble pas fonctionner normalement ou vous constatez une baisse de performances.
 - E. La radio a subi une chute, ou son boîtier a été endommagé.

F

Commandes

- ① Commutateur d'alimentation et Minuterie sommeil
- ② Touche Alarme 2
- ③ Touche Alarme 4
- ④ Touche Lumière
- ⑤ Touche Heure
- ⑥ Touche Date
- ⑦ Touche Alarme 1
- ⑧ Touche Alarme 3
- ⑨ Touche Nap
- ⑩ Touche de réglage du tuner UP/DOWN et Snooze
- ⑪ Touche SET et Heure d'été
- ⑫ Touches de présélection
- ⑬ Sélecteur de bande FM/AM/AUX
- ⑭ Horloge
- ⑮ Écran LCD
- ⑯ Prise casque
- ⑰ Commande de réglage du Volume
- ⑱ Commande de la tonalité
- ⑲ Commande de réglage du niveau de luminosité
- ⑳ Commande de réglage du volume de l'alarme
- ㉑ Sélecteur de fuseau horaire
- ㉒ Remise à zéro
- ㉓ Connecteur AUX-IN
- ㉔ Connecteur d'alimentation



Écran LCD

- Ⓐ Affichage de l'horloge et de la bande sélectionnée.
- Ⓑ Indicateurs Veille et Snooze
- Ⓒ Indicateur de réglage automatique de l'heure par la radio
- Ⓓ Indicateur de réglage automatique des stations
- Ⓔ Date
- Ⓕ Jour de la semaine
- Ⓖ Indicateur de réglage de l'heure
- Ⓗ Minutes
- Ⓘ Mémoire et secondes
- Ⓙ Indicateur Alarme AM/P.M.
- Ⓚ Horloge
- Ⓛ Heure de l'alarme Mois/Date/Année
- Ⓜ Indicateur minuterie Nap
- Ⓝ Fréquence radio, heure
- Ⓞ Indicateur de l'Alarme

Mode Opérateur

Mise en marche de la radio

Préréglage de station et arrangement par radio automatiques d'horloge

1. Raccordez tout d'abord le cordon d'alimentation à une prise secteur, la radio effectuera automatiquement la recherche de stations sur les bandes AM et FM.
2. L'écran LCD affichera ensuite - : - ainsi que l'indicateur  qui clignotera. L'heure sera réglée automatiquement si le service de réglage de l'heure automatique est disponible.
3. Lorsque la radio est éteinte, appuyez et maintenez enfoncée la touche  pendant plus de 4 secondes pour recevoir un signal de réglage automatique de l'heure.

F

Horloge

Réglage manuel de l'horloge (seulement si le réglage automatique échoue)

1. Appuyez sur la touche TIME, l'écran affiche C_{SET} .
 2. Appuyez sur la touche SET, les chiffres des heures clignotent.
 3. Appuyez sur la touche TUNING up ou down pour régler l'heure.
 4. Appuyez ensuite sur la touche SET, les chiffres des minutes clignotent.
 5. Appuyez sur la touche TUNING up ou down pour régler les minutes.
 6. Appuyez sur la touche SET pour terminer le réglage de l'horloge.
- * Vous pouvez à tout moment arrêter le processus et sauvegarder les paramètres de l'horloge en appuyant sur la touche TIME.

Réglage manuel de la date (seulement si le réglage automatique échoue)

1. Appuyez sur la touche DATE, puis sur la touche SET, les chiffres de l'année clignotent.
 2. Appuyez sur la touche TUNING up ou down pour régler l'année.
 3. Appuyez une nouvelle fois sur la touche SET, les chiffres du mois clignotent.
 4. Appuyez sur la touche TUNING up ou down pour sélectionner le mois.
 5. Appuyez une nouvelle fois sur la touche SET, les chiffres de la date clignotent.
 6. Appuyez sur la touche TUNING up ou down pour régler la date.
 7. Appuyez sur la touche SET pour terminer le réglage de la date.
- * Vous pouvez à tout moment arrêter le processus et sauvegarder les paramètres de date en appuyant sur la touche DATE.

Modifier le format de l'heure : 12/24 heures

1. Appuyez sur la touche TIME, puis appuyez sur la touche SET.
2. Pour définir le format de l'horloge sur 12 heures, appuyez sur la touche Station preset 1, puis appuyez sur la touche Station preset 2 pour définir le format de l'horloge en 24 heures.
3. Appuyez sur la touche TIME pour terminer le réglage du format de l'horloge.

D.S.T. (Heure d'été)

1. Lorsque l'écran affiche l'heure, appuyez et maintenez enfoncée la touche SET pendant plus de 4 secondes pour ajouter une heure, l'écran affiche alors l'indicateur ☀.
2. Pour reculer d'une heure, appuyez et maintenez enfoncée la touche SET pendant plus de 4 secondes, l'indicateur ☀ disparaît.

Fonctionnement de la radio

Réglage des stations radio

Il y a 3 manières de régler votre radio:

A. Réglage manuel

1. Appuyez sur le Commutateur d'alimentation pour mettre en marche votre radio.
2. Appuyez de façon répétée sur la touche BAND pour sélectionner la bande AM(MW) ou FM.
3. Appuyez sur la touche TUNING up ou down pour changer de fréquence.
4. Appuyez une nouvelle fois sur le Commutateur d'alimentation pour arrêter votre radio.

F

B. Réglage en mode scan

1. Appuyez sur le Commutateur d'alimentation pour mettre en marche votre radio.
2. Appuyez de façon répétée sur la touche BAND pour sélectionner la bande AM(MW) ou FM.
3. Appuyez et maintenez enfoncée la touche TUNING up ou down pour rechercher la prochaine fréquence disponible.
4. Appuyez une nouvelle fois sur le Commutateur d'alimentation pour arrêter votre radio.

C. Mémorisation et rappel de stations

Préréglage des stations:

1. Appuyez sur le Commutateur d'alimentation pour mettre en marche votre radio.
2. Appuyez à plusieurs reprises sur la touche BAND pour sélectionner la bande AM (MW) ou FM.
3. Sélectionnez la station radio que vous souhaitez mémoriser.
4. 7 touches de présélection sont disponibles. Appuyez et maintenez enfoncée la touche 1 jusqu'à ce que la radio émette un bip. La fréquence de la station radio sera mémorisée sur cette touche.
5. Répétez les étapes précédentes pour les boutons de préréglages restants. Votre radio dispose de 7 présélections pour chaque bande: AM et FM.
6. Les stations radio mémorisées peuvent être remplacées par de nouvelles, il vous suffit de répéter les étapes ci-dessus.

Rappel des stations:

1. Appuyez sur la touche BAND pour sélectionner une bande: AM ou FM.
2. Appuyez simplement sur la touche PRESET (de 1 à 7) de votre choix. Le numéro de préréglage et la fréquence s'affichent à l'écran.

Fonctionnement de l'Alarme

4 alarmes indépendantes sont disponibles. L'Alarme 1 et l'Alarme 2 peuvent être réglées pour vous réveiller avec le buzzer, et l'Alarme 3 et l'Alarme 4 peuvent être réglées avec l'alarme radio. Lorsque la lumière d'alarme est allumée, cela signifie que l'alarme est active en format 24 heures.

Comment régler l'alarme Buzzer (Alarme 1 et Alarme 2)

Le volume sonore du buzzer augmente toutes les 15 secondes. Il émet un bip pendant une minute, suivie d'une minute de silence, puis répète ce cycle. Le buzzer émettra des bips pendant une heure, vous pouvez le désactiver à tout moment en appuyant sur le Commutateur d'alimentation.

Le volume du buzzer peut être réglé avec par la commande de réglage du volume de l'Alarme situé sur la partie inférieure de la radio.

1. Appuyez sur la touche Alarme 1 (ou Alarme 2), l'heure de l'Alarme 1 (ou de l'Alarme 2) s'affiche à l'écran.
 2. Appuyez sur la touche SET, les heures clignotent.
 3. Appuyez sur la touche TUNING up ou down pour régler l'heure.
 4. Appuyez une nouvelle fois sur la touche SET puis réglez les minutes en appuyant sur la touche TUNING up ou down.
 5. Sélectionnez les jours de la semaine pour lesquels l'alarme sera activée en appuyant sur les touches Jour et Semaine.
(appuyez à nouveau sur ces touches pour désactiver les jours)
 6. Appuyez sur la touche SET pour terminer les réglages.
 7. Lorsque le buzzer retentit, le symbole $\text{☞} \cdot \text{☞}$ ou $\text{☞} \cdot \text{☞}$ clignote.
Appuyez sur le commutateur d'alimentation pour arrêter l'alarme.
Le symbole $\text{☞} \cdot \text{☞}$ ou $\text{☞} \cdot \text{☞}$ s'arrête de clignoter.
- * Vous pouvez appuyer à n'importe quel moment sur la touche Alarme 1 (ou Alarme 2) pour terminer les réglages.





F

Comment régler l'Alarme Radio (Alarme 3 et Alarme 4)

L'alarme Radio retentit pendant une heure, vous pouvez la désactiver en appuyant sur le Commutateur d'alimentation.

Le volume de l'Alarme Radio peut être réglé via la commande de réglage du volume de l'alarme située sur le côté inférieur de la radio.









1. Appuyez sur la touche Alarme 3 (ou Alarme 4) , l'heure de l'alarme n° 3 (ou de l'alarme n°4) s'affiche à l'écran.
2. Appuyez sur la touche SET, les chiffres des heures clignotent.
3. Appuyez sur la touche TUNING up ou down pour régler l'heure.
4. Appuyez une nouvelle fois sur la touche SET puis réglez les minutes avec la touche TUNING up ou down.
5. Sélectionnez les jours de la semaine pour lesquels l'alarme sera activée en appuyant sur les touches Jour et Semaine.
(appuyez à nouveau sur ces touches pour désactiver les jours)
6. Appuyez une nouvelle fois sur la touche SET puis sur la touche BAND pour sélectionner FM ou AM (MW), appuyez ensuite sur la touche TUNING up ou down pour sélectionner la station que vous souhaitez écouter lors de votre réveil. Enfin, ajustez le volume.
7. Appuyez sur la touche SET pour terminer le réglage de l'alarme radio.
8. Appuyez sur le commutateur d'alimentation pour éteindre la radio.

9. Lorsque l'alarme retentit, le symbole  ou  clignote.
Appuyez sur le commutateur d'alimentation pour arrêter l'alarme. Le symbole  ou  s'arrête de clignoter.
 10. Lorsque le signal radio est faible, l'alarme radio est remplacée par l'alarme buzzer.
- * Vous pouvez appuyer à n'importe quel moment sur la touche Alarme 3 (ou Alarme 4) pour terminer les réglages.
- * Lorsque la source audio est AUX-IN, et que la bande radio n'a pas été sélectionnée, l'alarme activée sera l'alarme buzzer.

Fonction Snooze

1. Pour interrompre l'alarme (l'alarme radio ou le buzzer), appuyez sur n'importe quelle touche du côté supérieur de la radio (haut/bas/Touche de SET/PRESET 1-7/band). L'alarme s'arrêtera pendant 5 minutes et l'écran affichera le symbole . La fonction Snooze peut être répétée pendant la période où l'alarme est active.
2. Appuyez sur le Commutateur d'alimentation pour désactiver la fonction Snooze et l'alarme.

Comment désactiver les alarmes

1. Appuyez et maintenez enfoncée pendant 2 secondes la touche Alarme de votre choix (Alarme 1 ou Alarme 2, 3, 4) .
2. Le symbole  ou  ou  ou  disparaît. L'alarme que vous sélectionnez sera désactivée.
3. Pour réactiver l'alarme, appuyez et maintenez enfoncée la touche d'alarme que vous souhaitez activer, Alarme 1 ou Alarme 2, 3, 4. Le symbole  ou  ou  ou  apparaît à l'écran, l'alarme sélectionnée est alors réactivée.

F



Minuterie Nap

1. Cette fonction est un compte à rebours après lequel l'alarme retentit. La durée est réglable de 10 à 120 minutes par incrément de 10 minutes.
2. Appuyez sur la touche NAP jusqu'à ce que durée souhaitée soit affichée à l'écran.
3. Le mot NAP sera affiché à l'écran signifiant que le compte à rebours est actif.
4. Lorsque l'alarme retentit, appuyez sur le Commutateur d'alimentation pour éteindre l'alarme.
5. Pour annuler la minuterie Nap avant que la durée définie ne soit écoulée, appuyez et relâchez la touche NAP jusqu'à ce que OFF s'affiche à l'écran.

Minuterie sommeil – arrêt automatique de la radio

La minuterie sommeil peut être réglée de 15 -120 mn.

La radio s'éteint automatiquement lorsque la durée programmée est écoulée.

1. Lorsque la radio est éteinte, appuyez et maintenez enfoncée la touche  , la radio se met en marche puis l'écran affiche successivement les durées disponibles de la minuterie sommeil, relâchez la touche  lorsque la durée souhaitée apparaît. La minuterie sommeil est alors définie.
2. Pour annuler la minuterie sommeil, appuyez sur le Commutateur d'alimentation, le symbole  disparaît.

Fuseau horaire

Positionnez le sélecteur de FUSEAU HORAIRE (situé sur le côté bas de la radio) sur la position 0 dans le cas normal.

Si vous vous situez dans un pays où le service d'heure contrôlé par la radio n'est pas disponible, il est toujours possible de recevoir le service d'un pays voisin ayant un fuseau horaire différent. Vous pouvez utiliser le sélecteur de FUSEAU HORAIRE pour régler l'heure.

Par exemple, la Turquie est avancée d'une heure par rapport à l'Europe centrale mais peut encore recevoir le signal radio d'Allemagne (heure d'Europe centrale), vous pouvez utiliser ce sélecteur de FUSEAU HORAIRE pour corriger l'heure locale.

Réglage du rétro éclairage de l'écran

Appuyez sur la touche ☼ pour modifier le contraste de l'écran. Lorsque le contraste est sur la position sombre, vous pouvez tourner la COMMANDE DE REGLAGE DE LA LUMIERE pour positionner le niveau de rétro éclairage sur le niveau le plus sombre.

Prise Casque

F

Raccordez votre casque d'écoute à la prise Casque 🎧 pour une écoute privée. Le son émis par le haut-parleur intégré de la radio sera coupé.

Connecteur AUX IN

Connectez des périphériques audio externes comme un lecteur CD au connecteur AUX IN (situé sur le côté de la radio).

Lancez ensuite la lecture sur le périphérique audio et appuyez de façon répétée sur la touche BAND jusqu'à ce que le message « AU » s'affiche à l'écran. La radio amplifiera et diffusera la musique émise par le périphérique externe.

Remise à zéro de la radio

Si votre radio ne fonctionne pas correctement, ou si vous constatez un problème avec l'affichage des chiffres, appuyez pendant deux secondes sur la touche RESET (situé au bas de la radio) en utilisant un objet pointu, la mémoire sera effacée et les paramètres reconfigurés par défaut.

Données techniques

Alimentation:

120 Volt/60 hertz (version américaine);
230 volt/50 hertz (version européenne)/
ADAPTATEUR DE COURANT 12V/0.7A

Puissance: 1.2 W (maximum)

Consommation d'énergie:

7W (maximum) @120V, 8W (maximum) @230V

Gamme de fréquences:

FM 87.5 - 108.0 MHz

AM 520 - 1710 kHz (version américaine);

AM 522 - 1629 kHz (version européenne)

F





A Noter lors de la disposition de cet appareil : Les appareils électriques ne doivent en aucun cas être disposés avec les déchets ménagers. Disposez de cet appareil dans un point de recyclage. Consultez votre municipalité ou votre revendeur pour obtenir des conseils sur la disposition de l'appareil. (Directive concernant la Disposition des Equipements Electriques et Electroniques)



Instrucciones de seguridad importantes

1. Lea y comprenda todas las instrucciones de seguridad y funcionamiento antes de utilizar la radio.
2. Guarde las instrucciones: las instrucciones de seguridad y funcionamiento deben ser guardadas para una futura referencia.
3. Siga todas las advertencias. Debe seguir todas las advertencias e instrucciones de seguridad cuando vaya a utilizar la unidad.
4. Siga todas las instrucciones de uso y funcionamiento.
5. Agua y humedad: la unidad no debe utilizarse cerca del agua. No la utilice cerca de cañerías de baño, recipientes con agua, cañerías de la lavadora, fregadero, superficies húmedas, piscinas, etc.
6. Desenchufe la radio de la salida del suministro de corriente antes de limpiarla. Utilice únicamente un trapo seco y limpio para limpiar el acabado de la radio.
7. No emplace la radio en una superficie en movimiento, o bases, monturas o mesas inestables. La radio podría caer y causar daños personales o daños en la radio.
8. Ventilación; la radio se debe situar de manera que la localización o posición no interfiera con su adecuada ventilación. Por ejemplo; la radio no debe colocarse sobre un sofá, alfombra u otras superficies suaves que puedan bloquear las aperturas de ventilación. No deberá tampoco situarla en un lugar cerrado ya que puede reducir el flujo de aire de las aperturas de ventilación.

- 
- 
9. Fuentes de energía: sólo deberá utilizar la radio con el tipo de fuente indicada en el cuadro de especificaciones. Si no está seguro del tipo de suministro de energía de su casa, consulte con su compañía de electricidad.

 10. Cables de corriente: deberá emplazar el cable de corriente de manera que nadie ande alrededor de este o lo pisen, tampoco coloque objetos encima de los cables. Preste especial atención a los cables enchufes, y al emplazamiento de la unidad. Desenchufe el cable tirando del enchufe y no del cable. Utilice la radio usando únicamente el tipo de corriente de la fuente de energía indicado. Si no está seguro del tipo de suministro de corriente de su casa, consulte con su compañía de electricidad.

 11. No sobrecargue las paredes de salida de electricidad o los adaptadores para corriente. Esto puede provocar un incendio o electrocución. No inserte objetos en las aperturas de la radio. Los objetos podrían entrar en contacto con puntos de voltaje peligrosos o cortar piezas. Esto podría provocar un incendio o electrocución.

 12. Si la radio no se va a utilizar durante largos períodos, desenchufe el enchufe de la pared de suministro de corriente. Esto prevendrá que la unidad pueda dañarse debido a subidas de corriente o iluminación.

13. Si no va a utilizar la radio durante un largo período, quite las pilas. Las pilas pueden perder sustancias químicas y dañar el acabado de la radio.
14. No intente arreglar la unidad por si solo. Al quitar la cobertura de la radio puede exponerse a un voltaje peligroso y anulará la garantía. Acuda a personal con servicio autorizado para reparar la radio.
15. Nunca introduzca objetos o líquidos en la entrada de la unidad ya que puede entrar en contacto con puntos de voltaje peligrosos o puede romper piezas y esto podría resultar en un incendio o electrocución. No derrame líquido de ningún tipo sobre la unidad.
16. La unidad deberá ser reparada por personal con servicio cualificado cuando:
- A. El cable o el enchufe del suministro de corriente está dañado.
 - B. Han caído objetos o se han derramado líquidos sobre la unidad.
 - C. La radio se ha expuesto a la lluvia o agua.
 - D. La radio no funciona con normalidad o muestra cambios en su funcionamiento.
 - E. La radio se ha caído o la superficie está dañada.

E

Controles

- ① Botón de corriente y temporizador de hibernación
- ② Botón 2 para alarma
- ③ Botón 4 para alarma
- ④ Botón de iluminación
- ⑤ Botón de ajuste de la hora
- ⑥ Botón de ajuste de la fecha
- ⑦ Botón 1 para alarma
- ⑧ Botón 3 para alarma
- ⑨ Botón de modo siesta
- ⑩ Botón de sintonización arriba/abajo y botón de repetición
- ⑪ Botón de AJUSTE para guardar el tiempo de iluminación
- ⑫ Programación de las estaciones
- ⑬ Selección de la banda FM/AM/AUX
- ⑭ Reloj
- ⑮ Pantalla LCD
- ⑯ Entrada para auriculares
- ⑰ Control de volumen
- ⑱ Control del tono
- ⑲ Control del nivel de iluminación
- ⑳ Control del nivel del sonido de la alarma
- ㉑ Interruptor de cambio horario
- ㉒ Reajustar
- ㉓ AUX-IN
- ㉔ Entrada de Corriente



Pantalla LCD

- Ⓐ Banda de la radio y pantalla reloj AM/PM
- Ⓑ Indicador Hibernación e Indicador repetición
- Ⓒ Señal horaria que controla la radio
- Ⓓ Indicador sintonizador de audio
- Ⓔ Indicador de fecha
- Ⓕ Indicador día de la semana
- Ⓖ Indicador de ajuste de hora
- Ⓗ Indicador de minutos
- Ⓘ Memoria e indicador de segundos
- Ⓙ Indicador de alarma AM/PM
- Ⓚ Indicador para ahorrar energía durante el día
- Ⓛ Indicador hora alarma Mes/Día/Año
- Ⓜ Indicador modo siesta
- Ⓝ Indicador Hora/Frecuencia
- Ⓞ Indicador de alarma

Funcionamiento

Encendido

Programación automática de las estaciones de radio y ajustes del reloj

1. Conecte por primera vez el enchufe a la pared de suministro de corriente, la radio programará automáticamente las estaciones AM y FM. Las estaciones con mayor señal de frecuencias tanto AM como FM quedarán guardadas.
2. A continuación, el reloj mostrará -- y el indicador  parpadeará en la pantalla. La hora quedará ajustada si el servicio de ajuste de hora automática está disponible.
3. Cuando la radio está apagada, mantenga presionado durante cuatro segundos el botón de hora  para recibir la señal de hora de forma automática.

E

Reloj

Ajuste manual del reloj (solo si el ajuste automático falla)

1. Presione el botón de HORA, la pantalla mostrará C_{SET} .
 2. Presione el botón de AJUSTE, y los dígitos de las horas parpadearán en la pantalla.
 3. Presione el botón de SINTONIZACIÓN arriba/abajo para ajustar las horas.
 4. A continuación, presione el botón de AJUSTE y los dígitos de los minutos parpadearán en la pantalla.
 5. Presione el botón de SINTONIZACIÓN arriba/abajo para ajustar los minutos.
 6. Presione el botón de AJUSTE para finalizar el ajuste de la hora.
- * También puede parar el proceso y guardar los ajustes en cualquier momento presionando el botón de HORA.

Ajuste manual de la fecha (sólo si el ajuste automático falla)

1. Presione el botón de FECHA, a continuación presione el botón de AJUSTE, los dígitos de los años parpadearán.
 2. Presione el botón de SINTONIZACIÓN arriba/abajo para ajustar el año.
 3. A continuación, presione el botón de AJUSTE y los dígitos de los meses parpadearán en la pantalla.
 4. Presione el botón de SINTONIZACIÓN arriba/abajo para ajustar los meses.
 5. Presione el botón de AJUSTE y los dígitos de los días parpadearán.
 6. Presione el botón de SINTONIZACIÓN arriba/abajo para ajustar los días.
 7. Presione el botón de AJUSTE para finalizar el proceso.
- * También puede parar el proceso y guardar los ajustes en cualquier momento presionando el botón de FECHA.

Cambio del formato del reloj 12/24

1. Presione el botón de HORA y presione el botón de AJUSTE.
2. Para ajustar el formato de reloj de 12 horas, presione Estación programada 1, para ajustar el formato del reloj en 24, presione Estación programada 2.
3. Presione el botón de HORA para finalizar el ajuste.

D.S.T. (Ahorro de Iluminación durante el Día)

1. Cuando la pantalla muestra la hora, presione durante más de 4 segundos el botón de AJUSTE para adelantar el reloj una hora y la pantalla mostrará ☀ .
2. Para retrasar el reloj de DST, presione el botón de AJUSTE y desaparecerá el símbolo de ☀ .

Funcionamiento de la radio

Sintonización de las estaciones de radio

Hay 3 formas para sintonizar la radio:

A. Sintonización Manual

1. Presione el botón de Corriente para encender su radio.
2. Presione repetidamente el botón de BANDA para seleccionar AM (NW) o FM.
3. Presione el botón de SINTONIZACIÓN arriba/abajo para cambiar la frecuencia.
4. Presione de nuevo el botón de Corriente para apagar la radio.

E

B. Sintonización por escaneado

1. Presione el botón de corriente para encender la radio.
2. Presione repetidamente el botón de BANDA para seleccionar AM (NW) o FM.
3. Presione durante mas de 0,5 seg el botón de SINTONIZACIÓN arriba/abajo y sintonizará la próxima frecuencia con recepción.
4. Presione de nuevo el botón de Corriente para apagar su radio.

C. Programación y reprogramación de las estaciones

Programación de las estaciones:

1. Presione el botón de Corriente para encender la radio.
2. Presione repetidamente el botón de BANDA para seleccionar AM (NW) o FM.
3. Sintonice la estación que desee programar.
4. Hay 7 botones de programación. Desde el 1 hasta el 7.
Presione uno de ellos y mantenga presionado durante más de 2 segundos hasta que la radio hace un tono Bip, la frecuencia de la estación quedará guardada en la programación seleccionada.
5. Repita el procedimiento par alas programaciones restantes.
Su radio tiene 7 programaciones para AM y FM.
6. Se puede sobrescribir sobre la programación a través del siguiente procedimiento.

Reprogramación de las estaciones:

1. Presione el botón de BANDA para AM o FM.
2. Presione una de los botones PROGRAMADOS (del 1 al 7) para poder reprogramar. A continuación, presione el número y la frecuencia aparecerá en la pantalla.

Funcionamiento de la Alarma





Existen 4 alarmas que se pueden ajustar de forma independiente. Alas Alarma 1 y 2 se activan a través del timbre, mientras que las alarmas 3 y 4 se pueden activar a través de la radio. Cuando la iluminación de la alarma se active, quiere decir que la alarma indicada se activará en 24 horas.

Cómo ajustar la alarma por timbre (Alarma 1 y 2)

El bip por timbre aumenta el volumen cada 15 segundos.

Suena durante un minuto, seguido por un minuto de silencio y repite el ciclo. El timbre sonará durante una hora o se desactivarán al presionar el botón de Corriente.

El volumen de la alarma del timbre se puede ajustar a través del botón de control del sonido de la alarma en la parte inferior de la radio.





1. Presione el botón de Alarma 1 (o Alarma 2) y la hora de la Alarma 1 (o alarma 2) aparecerá en la pantalla.
 2. Presione el botón de AJUSTE y la hora de la alarma aparecerá en la pantalla.
 3. Presione el botón de SINOTNIZACIÓN arriba/abajo para ajustar la hora.
 4. Presione de nuevo el botón de AJUSTE y ajuste los minutos presionando el botón de SINTONIZACIÓN.
 5. Seleccione los días de la semana requeridos para que se active la alarma presionando el botón de días de la semana (presione de nuevo los botones de los días para desactivar la alarma).
 6. Presione el botón de AJUSTE para finalizar el ajuste.
 7. Cuando la alarma esté sonando, los símbolos de  o  parpadearán. Presione el botón de Corriente para detener el timbre. Y el símbolo de  o  dejará de parpadear.
- * Puede presionar el botón de Alarma 1 (o Alarma 2) en cualquier momento para finalizar el ajuste.

E

Cómo instalar la radio alarma (Alarma 3 y Alarma 4)

La radio alarma sonará durante una hora, o se parará al presionar el botón de Corriente. El volumen de la radio alarma se puede ajustar al presionar el botón de control del nivel de sonido de la alarma situado en la parte inferior de la radio.









1. Presione el botón de Alarma 3 (o Alarma 4) y la hora de la alarma 3 (o alarma 4) aparecerá en la pantalla.
2. Presione el botón de AJUSTE, y la hora de la alarma aparecerá en la pantalla.
3. Presione el botón de SINTONIZACIÓN arriba/abajo para ajustar la hora.
4. Presione de nuevo el botón de AJUSTE para ajustar los minutos al presionar el botón de SINTONIZACIÓN arriba/abajo.
5. Seleccione los días de la semana en los que desea activar la alarma presionando los botones de los días de la semana (presione de nuevo los botones de los días para desactivar los días).
6. Presione de nuevo el botón de AJUSTE y presione el botón de BANDA para seleccionar FM o AM (NW), y presione el botón de SINTONIZACIÓN arriba/abajo para sintonizar la estación con la que desea despertarse y ajuste el volumen.
7. Presione el botón de AJUSTE para finalizar el ajuste.
8. Presione el botón de Corriente para apagar la radio.

9. Cuando esté sonando, el símbolo de  o  parpadeará. Presione el botón de Corriente para detener el timbre y el símbolo de  o  dejará de parpadear.
 10. Cuando la señal de la radio sea débil, la alarma de la radio será una alarma por timbre.
- * Puede presionar el botón de la Alarma 3(o Alarma 4) en cualquier momento para completar el ajuste.
- * Cuando está en modo AUX-IN, y no se ha ajustado la banda de la radio, la alarma sonará en modo timbre.

Función repetición

1. Para interrumpir la señal de la alarma (alarma de la radio o alarma por timbre), presione cualquier botón de I aparte superior de la radio (arriba/abajo/AJUSTAR/PROGRAMAR 1-7/ botón de banda). La alarma se detendrá durante 5 minutos y la pantalla mostrará el símbolo de . la función de repetición se puede repetir mientras que la alarma está activada.
2. Presione el botón de Corriente para cancelar la función de repetición y de alarma.

Cómo desactivar las alarmas

1. Mantenga presionado durante más de dos segundos el botón de Alarma 1 (o Alarma 2, 3, 4) que desee desactivar para cancelar la función de alarma.
2. El símbolo de  o  o  o  desaparecerá de la pantalla y la alarma que haya presionada se cancelará.
3. Para reactivar la alarma, mantenga presionado el botón de Alarma 1 o Alarma 2, 3, 4 que desee activar y el símbolo de  o  o  o  aparecerá en la pantalla y la alarma se activará.



E

Temporizador modo siesta

1. Es una alarma modo cuenta atrás en el que la alarma sonará tras el período de tiempo establecido. El período de tiempo se puede ajustar desde 10 hasta 120 minutos en fases de 10 minutos.
2. Presione el botón modo SIESTA hasta que aparezca el período de tiempo deseado en la pantalla.
3. La palabra SIESTA aparecerá en la pantalla y el temporizador modo siesta quedará ajustado.
4. Mientras que el temporizador modo Siesta está sonando, presione el botón de Corriente para silenciar la alarma.
5. Para cancelar el temporizador modo Siesta antes de que suene, presione el botón SIESTA hasta que la palabra APAGADO aparezca en al pantalla.

Temporizador modo hibernación – Apagado de la radio de forma automática

El temporizador de hibernación se puede ajustar desde 15 minutos hasta 120 minutos. La radio se apagará una vez transcurrido ese período de tiempo.

1. Cuando la radio esté apagada, mantenga presionado el botón  , la radio se encenderá y la pantalla mostrará los minutos del temporizador, suelte el botón de  una vez que haya obtenido el período de tiempo deseado. A continuación se habrá ajustado el temporizador de hibernación.
2. Para cancelar el temporizador de hibernación, presione el botón de Corriente y el símbolo de  desaparecerá.

Ajustes de la zona horaria

Ajuste el interruptor de ZONA HORARIA (en la parte inferior de la radio) en la posición 0.

Para aquellos países donde la radio no proporciona la función de control de la hora pero puede recibir la señal de la zona horaria de otros países, deberá utilizar el interruptor de ZONA HORARIA para corregir la hora.

Por ejemplo, en Turquía que están una hora adelantados de la zona horaria de Europa Central pero que todavía puede recibir la señal horaria de Alemania (Hora de Europa Central), deberá utilizar el interruptor de ZONA HORARIA para corregir la hora local.

Ajuste de la luz de fondo de la pantalla

Presione el botón de ☀ para cambiar la luz de fondo de la pantalla para obtener mayor brillo u oscuridad. Cuando selecciona mayor oscuridad, puede girar el botón de CONTROL DEL NIVEL DE ILUMINACIÓN para ajustar la iluminación de la pantalla para que aparezca más oscura.

Entrada de los auriculares

Inserte los auriculares en la entrada de los auriculares  para la función de los auriculares, y los altavoces incorporados quedarán en silencio.

E

Entrada AUX IN

Inserte los dispositivos de audio externos como reproductor de CD en la entrada AUX IN (situado en uno de los laterales de la radio) a continuación reproduzca su dispositivo y presione el botón de Banda hasta que vea "AU" en la pantalla. La radio reproducirá la señal desde su dispositivo.

Reajuste de la radio

Si la radio no funciona correctamente o algunos dígitos de la pantalla no aparecen, presione durante más de 2 segundos el botón de REAJUSTAR (situado en la parte inferior de la radio) y la memoria quedará reajustada como una nueva.

Datos Técnicos

Suministro de corriente:

120 Volt/60 Hz (versión USA);

230 Volt/50 Hz (versión Europa)/

SALIDA ADAPTADOR CC 12V/0.7A

Salida de corriente: 1,2 W (máx)

Consumo de corriente: 7W (máx)@ 120V, 8W (máx)@230V

Cobertura de frecuencia:

FM 87,5 – 108,0 MHz

AM 520 – 1710 kHz (versión USA);

AM 522 – 1629 kHz (versión Europa)

E



Si en cualquier momento en el futuro necesita desechar este producto tenga en cuenta que: el desecho de los productos eléctricos no deben desecharse con la basura doméstica. Recicle este dispositivo si existe un centro de reciclaje. Acuda a sus autoridades locales para comprobar si se dispone de un centro de reciclaje adecuado. (Directivo de desechos de equipos eléctricos y electrónicos).



Belangrijke veiligheidsvoorschriften

1. Lees en begrijp alle veiligheids- en gebruiksvoorschriften vóór u de radio gaat gebruiken.
2. Bewaar instructies: bewaar deze veiligheids- en gebruiksvoorschriften voor latere naslag.
3. Volg waarschuwingen: alle waarschuwingen op het apparaat en in de gebruiksaanwijzing moeten gevolgd worden.
4. Volg alle instructies: volg alle gebruiksvoorschriften.
5. Water en vochtigheid: dit apparaat hoort niet gebruikt te worden in de buurt van water. Gebruik het niet in de buurt van baden, waskommen, wasbakken, in vochtige kelders, bij zwembaden, enz.
6. Haal, voor u de radio schoonmaakt, de stekker uit het stopcontact. Gebruik voor het schoonmaken van de buitenkant van de radio alleen een lichtvochtige doek.
7. Plaats de radio niet op wankelende tafels, karretjes, boekenplanken of beugels. De radio zou kunnen vallen en ernstig letsel of schade kunnen veroorzaken.
8. Ventilatie: deze radio moet neergezet worden op een plek waar er voldoende ruimte is voor goede ventilatie. Zet de radio bijvoorbeeld niet op een bed, bank, kleed of op andere zachte ondergronden die de ventilatieopeningen kunnen blokkeren. De radio hoort ook niet ingebouwd te worden in bijvoorbeeld een kast als zo de luchtstroom door de ventilatieopeningen verminderd zou worden.

NL

- 
- 
9. Voedingsbronnen: de radio hoort alleen gebruikt te worden met het type voedingsbron dat aangegeven is op het apparaat. Als u niet zeker weet wat voor type voedingsbron uw huis heeft, raadpleeg dan uw radiowinkel of uw elektriciteitsbedrijf.
10. Stroomsnoeren: het stroomsnoer moet zo geplaatst worden dan mensen er niet op kunnen lopen en er geen voorwerpen opgeplaatst kunnen worden. Wees vooral voorzichtig bij stekkers, stekkerdozen en op de plek waar het snoer het apparaat verlaat. Haal de stekker uit het stopcontact door aan de stekker te trekken, niet aan het snoer. Gebruik de radio alleen met het aangegeven type voedingsbron. Als u niet zeker weet wat voor type voedingsbron uw huis heeft, raadpleeg dan uw radiowinkel of elektriciteitsbedrijf.
11. Voorkom overbelasting van stopcontacten en verlengsnoeren. Dit kan resulteren in brandgevaar of elektrische schok. Steek nooit voorwerpen in de radio door één van de openingen. De voorwerpen zouden onderdelen onder gevaarlijke spanning kunnen aanraken of kortsluiting kunnen veroorzaken. Dit kan brand of elektrische schok veroorzaken.
12. Haal de stekker uit het stopcontact als de radio lange tijd onbeheerd gelaten wordt en niet gebruikt wordt. Dit voorkomt schade door blikseminslagen of plotselinge stroompieken.

13. Verwijder de batterijen als de radio lange tijd onbeheerd gelaten wordt en niet gebruikt wordt. De batterijen kunnen lekken en uw radio en meubelen beschadigen.
14. Probeer niet zelf onderhoud aan de ontvanger uit te voeren. Als u de buitenkant openmaakt kunt u uzelf blootstellen aan gevaarlijke spanning en de garantie vervalt automatisch. Laat onderhoud alleen doen door geautoriseerd onderhoudspersoneel.
15. Binnendringen van voorwerpen en vloeistoffen: duw nooit voorwerpen door de openingen in de radio omdat ze onderdelen, die onder hoge spanning staan, kunnen aanraken en kortsluiting kunnen veroorzaken. Dit kan brand of elektrische schok veroorzaken. Mors nooit vloeistoffen van wat voor soort dan ook, in het product.
16. Gekwalificeerd onderhoudspersoneel moet onderhoud uitvoeren indien:
- A. het stroomsnoer of de stekker beschadigd zijn.
 - B. voorwerpen in de radio gevallen zijn, of vloeistof erin gemorst is.
 - C. de radio blootgesteld geweest is aan regen of water.
 - D. de radio niet normaal schijnt te werken, of plotseling duidelijk anders dan normaal werkt.
 - E. de radio gevallen is, of de behuizing beschadigd is.

NL

Regelknoppen

- ① Aan/uit-knop en Slaaptimer
- ② Wekker 2 knop
- ③ Wekker 4 knop
- ④ Lichtknop
- ⑤ Tijdknop (TIME)
- ⑥ Datumknop (DATE)
- ⑦ Wekker 1 knop
- ⑧ Wekker 3 knop
- ⑨ Timerknop voor dutjes (NAP)
- ⑩ Afstem- en Snooze knop (TUNING)
- ⑪ INSTEL en Zomer/wintertijdknop (SET)
- ⑫ Voorkeuzenderknoppen
- ⑬ FM/AM/AUX bandselectie (BAND)
- ⑭ Klok
- ⑮ LCD-scherm
- ⑯ Koptelefoonaansluiting
- ⑰ Volumeregelaar
- ⑱ Geluidstoneregelaar (TONE)
- ⑲ Lichtniveauregelaar
- ⑳ Geluidsniveauregelaar van wekker
- ㉑ Tijdzoneschakelaar (TIME ZONE)
- ㉒ Terugzetten (RESET)
- ㉓ AUX-IN
- ㉔ Voeding IN

LCD-scherm

- Ⓐ Radioband en AM/PM-aanduiding van klok
- Ⓑ Slaap- en Snooze-indicator
- Ⓒ Radio-aangestuurd tijdsignaal
- Ⓓ Autom. Afstemmingsindicator
- Ⓔ Datum
- Ⓕ Dag van de week
- Ⓖ Tijd instelindicator
- Ⓗ Minutenaanduiding
- Ⓘ Geheugen en secondenaanduiding
- Ⓙ AM/PM-aanduiding van wekker
- Ⓚ Winter/zomertijdindicator
- Ⓛ Maand/Dag/Jaar/Wekkertijd
- Ⓜ Dutje indicator
- Ⓝ Tijd/Frequentie
- Ⓞ Wekkeraanduiding

Gebruik

Aanzetten

Automatisch radiozenders afstemmen en klok instellen

1. Als u de eerste keer de stekker in het stopcontact steekt scant de radio automatisch AM- en FM zenders af. De 7 zenders van zowel AM als FM met het sterkste signaal worden onder de 7 voorkeuzenderknoppen opgeslagen.
2. Uw wekkerradio toont dan -:- en de [Ⓞ]Ⓢ indicator knippert op uw scherm. De tijd wordt ingesteld als de automatische instelservice voor de tijd beschikbaar is.
3. Houd, als de radio uitstaat, de TIME knop [Ⓞ]Ⓢ meer dan 4 seconden ingedrukt om het Automatisch Instelsignaal voor de Tijd te ontvangen.

NL

Klok

Handmatig de tijd instellen (alleen als automatisch instellen mislukt)

1. Druk op de TIME knop, en het scherm toont  SET .
 2. Druk op de SET knop, en het urengetal gaat knipperen op het scherm.
 3. Druk op de TUNING op of neer knop om de uren aan te passen.
 4. Druk dan op de SET knop, en het minutengetal gaat knipperen in het scherm.
 5. Druk op de TUNING op of neer knop om de minuten aan te passen.
 6. Druk op de SET knop om het instellen van de tijd af te sluiten.
- * U kunt ook op elk moment het proces stoppen en de tijd bewaren door op de TIME knop te drukken.

Handmatig de datum instellen (alleen als automatisch instellen mislukt)

1. Druk op de DATE knop en dan op de SET knop, het jaar gaat knipperen in het scherm.
 2. Druk op de TUNING op of neer knop om het jaar aan te passen.
 3. Druk nogmaals op de SET knop en de maand gaat knipperen in het scherm.
 4. Druk op de TUNING op of neer knop om de maand aan te passen.
 5. Druk weer op de SET knop en de dag van de maand gaat knipperen in het scherm.
 6. Druk op de TUNING op of neer knop om de dag van de maand aan te passen.
 7. Druk op de SET knop om het instellen van de datum af te sluiten.
- * U kunt ook op elk moment het proces stoppen en de datum bewaren door op de DATE knop te drukken.

Afwisselen tussen 12/24 uur tijdsaanduiding

1. Druk op de TIME knop, en vervolgens op de SET knop.
2. Druk voor het instellen van een 12 uren tijdsaanduiding op Voorkeurzenderknop 1, of, voor het instellen van een 24 uren tijdsaanduiding, op Voorkeurzenderknop 2.
3. Druk op de TIME knop om het instellen af te sluiten.

Zomer/Wintertijd

1. Druk, als het scherm de tijd toont, langer dan 4 seconden op de SET knop om de klok 1 uur vooruit te zetten; het scherm toont ☀.
2. Druk voor het terugzetten van de tijd weer langer dan 4 seconden op de SET knop; het ☀ symbool verdwijnt weer.

Gebruik van de radio

Op radiozenders afstemmen

Er zijn 3 manieren om uw radio af te stemmen:

A. Handmatig afstemmen

1. Druk op de Aan/Uit-knop om uw radio aan te zetten.
2. Druk herhaaldelijk op de BAND knop om AM (MW) of FM te selecteren.
3. Druk op de TUNING op of neer knop om de frequentie te wijzigen.
4. Druk nogmaals op de Aan/Uit-knop om de radio weer uit te zetten.

NL

B. Afstemmen door scannen

1. Druk op de Aan/Uit-knop om uw radio aan te zetten.
2. Druk herhaaldelijk op de BAND knop om AM (MW) of FM te selecteren.
3. Druk meer dan 0,5 seconde op de TUNING op of neer knop en laat hem weer los; de radio stemt af op de volgende frequentie met een ontvangstsignaal.
4. Druk nogmaals op de Aan/Uit-knop om de radio weer uit te zetten.

C. Voorkeuzenderknoppen instellen en weer oproepen

Voorkeuzenderknoppen instellen:

1. Druk op de Aan/Uit-knop om uw radio aan te zetten.
2. Druk herhaaldelijk op de BAND knop om AM (MW) of FM te selecteren.
3. Stem af op de radiozender die u wilt opslaan onder een voorkeuzenderknop.
4. De radio heeft 7 voorkeuzenderknoppen, genummerd van 1 tot 7. Druk één van de knoppen meer dan 2 seconden in, totdat u een piepgeluid hoort. De frequentie van de zender wordt opgeslagen onder de gekozen voorkeuzenderknop.
5. Herhaal de procedure voor de andere voorkeuzenderknoppen. U kunt de 7 voorkeuzenderknoppen voor zowel AM als FM programmeren.
6. U kunt de voorkeuzenderknoppen overschrijven door nogmaals dezelfde procedure te volgen.

Voorkeuzenderknop oproepen:

1. Druk op de BAND knop om AM of FM te selecteren.
2. Druk eenvoudigweg op één van de VOORKEUZENDER knoppen (van 1 tot 7); het nummer en de frequentie verschijnen op het scherm.

Gebruik van de wekker

Er zijn 4 wekkers die onafhankelijk van elkaar ingesteld kunnen worden. Wekker 1 en Wekker 2 kunnen ingesteld worden om u wakker te maken met een zoemgeluid. Wekker 3 en Wekker 4 kunnen ingesteld worden om u wakker te maken met de radio. Als het wekkerlichtje brandt, wordt de aangegeven wekker binnen 24 uur actief.

Hoe kunt u een wekker met een zoemgeluid instellen (Wekker 1 en Wekker 2)

Elke 15 seconden wordt het volume van het zoemgeluid vergroot. De wekker zoemt 1 minuut en is daarna 1 minuut stil. Vervolgens wordt deze cyclus herhaald. De wekker blijft zo 1 uur zoemen totdat u op de Aan/Uit-knop drukt.

U kunt het volume van de zoemer aanpassen met de volumeregelaar voor de wekker aan de onderkant van de radio.

1. Druk op de Wekker 1 (of Wekker 2) knop en de tijd voor Wekker 1 (of Wekker 2) wordt in het scherm getoond.
 2. Druk op de SET knop, en het urengetal van de wekker wordt op het scherm getoond.
 3. Druk op de TUNING op of neer knop om het urengetal aan te passen.
 4. Druk nogmaals op de SET knop en pas het minutengetal aan door op de TUNING op of neer knop te drukken.
 5. Selecteer de dagen van de week waarop deze wekker moet werken, door op de dagen van de week knoppen te drukken. (Druk nogmaals op de knoppen om dagen inactief te maken.)
 6. Druk op de SET knop om het instellen af te sluiten.
 7. Als de wekker zoemt, knippert het ☾-☽ of ☽-☾ symbool. Druk op de Aan/Uit-knop om de zoemer uit te zetten. Het ☾-☽ of ☽-☾ symbool stopt met knipperen.
- * U kunt op elk moment op de Wekker 1 (of Wekker 2) knop drukken om het instellen af te sluiten.

Hoe kunt u de radio als wekker instellen (Wekker 3 en Wekker 4)









De radio blijft één uur aan, totdat u op de Aan/Uit-knop drukt.
Het volume van de Wekkerradio kan aangepast worden met de Volumeregelaar voor de wekker onder op de radio.

1. Druk op de Wekker 3 (of Wekker 4) knop en de tijd voor Wekker 3 (of Wekker 4) wordt in het scherm getoond.
 2. Druk op de SET knop, en het urengetal van de wekker wordt op het scherm getoond.
 3. Druk op de TUNING op of neer knop om het urengetal aan te passen.
 4. Druk nogmaals op de SET knop en pas het minutengetal aan door op de TUNING op of neer knop te drukken.
 5. Selecteer de dagen van de week waarop deze wekker moet werken, door op de dagen van de week knoppen te drukken. (Druk nogmaals op de knoppen om dagen inactief te maken.)
 6. Druk nogmaals op de SET knop en druk op de BAND knop om FM of AM (MW) te selecteren. Druk nu op de TUNING op of neer knop om de radiozender waarbij u wilt wakker worden, af te stemmen, en pas het volume aan naar wens.
 7. Druk op de SET knop om het instellen af te sluiten.
 8. Druk op de Aan/Uit-knop om de radio uit te zetten.
 9. Als de wekker gaat, knippert het ʘ-ʘ of ʘ-ʘ symbool.
Druk op de Aan/Uit-knop om de wekker te stoppen.
Het ʘ-ʘ of ʘ-ʘ symbool stopt met knipperen.
 10. Als het radiosignaal zwak is wordt in plaats van de radio een zoemgeluid afgegeven.
- * U kunt op elk moment op de Wekker 3 (of Wekker 4) knop drukken om het instellen af te sluiten.
- * Bij AUX-IN, als de radioband niet ingesteld is, geeft de wekker een zoemgeluid af.

Snooze functie

1. Druk voor het onderbreken van het wekkersignaal (zowel radio als zoemgeluid) op een willekeurige knop bovenop de radio (op/neer/SET/VOORKEURZENDER 1-7/BAND knop).
De wekker stopt 5 minuten en het scherm toont . De snooze functie kan herhaald worden als de wekker weer afgaat.
2. Druk op de Aan/Uit-knop om de snooze functie en de wekker te stoppen.

Hoe kunt u de wekkers uitzetten

1. Houd de Wekker 1 (of Wekker 2, 3, 4) knop die u wilt uitzetten meer dan 2 seconden ingedrukt.
2. Het symbool  of  of  of  verdwijnt van het scherm.
De bijbehorende wekker wordt uitgezet.
3. Houd de wekkerknop (Wekker 1, 2, 3 of 4 knop) die u wilt uitzetten ingedrukt en het symbool  of  of  of  verschijnt weer op het scherm en de wekker is weer actief.





Timer voor Dutjes

1. Dit is een aftelwekker die afgaat nadat de periode die u ingesteld hebt afgelopen is. De tijdsperiode kan ingesteld worden van 10 tot 120 minuten met stappen van 10 minuten.
2. Druk op de NAP knop totdat de gewenste tijdsperiode op het scherm getoond wordt.
3. Het woord NAP wordt op het scherm getoond en de Dutjestimer is actief.
4. Druk, als de Dutjestimer afgaat, op de Aan/Uit-knop om hem uit te zetten.
5. Druk, voor het uitzetten van de Dutjestimer voordat de tijdsperiode afgelopen is, op de NAP knop totdat het woord OFF in het scherm verschijnt.

NL

Slaaptimer – radio automatisch uitschakelen

De Slaaptimer kan ingesteld worden op 15-120 minuten. De radio schakelt uit nadat de tijd, die u ingesteld hebt, afgelopen is.

1. Houd, als de radio uit staat, de   knop ingedrukt; de radio schakelt aan en het scherm toont de oplopende timer. Laat de   knop los als de vereiste tijdsperiode in het scherm verschijnt. De Slaaptimer is dan ingesteld.
2. Druk voor het uitzetten van de Slaaptimer op de Aan/Uit-knop; het  symbool verdwijnt weer.

Tijdzone instellen

Zet voor normale gevallen de TIME ZONE schakelaar (onder op de radio) in de 0 stand.

In sommige landen die geen radio-aangestuurde tijdservice hebben, maar waar de radio het signaal van een ander land kan ontvangen, kunt u, als dit land zich in een andere tijdzone bevindt, de TIME ZONE schakelaar gebruiken om de tijd te corrigeren.

U kunt bijvoorbeeld in Turkije, dat één uur vooruit loopt op de Centraal Europese tijdzone, maar waar de radio het signaal uit Duitsland (Centraal Europese tijdzone) kan ontvangen, de TIME ZONE schakelaar gebruiken om de plaatselijke tijd te corrigeren.

Aanpassen achtergrondlicht

Druk op de  knop om het achtergrondlicht lichter of donkerder te maken. Als de knop ingesteld is op donker, kunt u aan de LICHTNIVEAUREGELAAR draaien om het achtergrondlicht nog donkerder te maken.

Koptelefoonaansluiting

Steek een koptelefoon in de Koptelefoonaansluiting  om de koptelefoon te gebruiken; de ingebouwde radioluidspreker wordt uitgeschakeld.

AUX IN

Sluit een externe geluidsbron, zoals een CD-speler, aan op de AUX IN (aan de zijkant van de radio). Laat het apparaat spelen en druk herhaaldelijk op de BAND knop totdat "AU" in het scherm verschijnt. De radio versterkt en speelt het geluid dat uit de externe geluidsbron komt.

De radio resetten

Als uw radio niet naar behoren werkt, of als er wat nummers niet weergegeven worden in het scherm, druk dan met een passend voorwerp, meer dan 2 seconden op de RESET knop (aan de onderkant van de radio); het hele geheugen van de radio wordt weer teruggezet alsof de radio nieuw was.

Technische gegevens

Stroomvoorziening:

120 Volt/60 Hz (V.S. versie);

230 Volt/50 Hz (Europa versie)/ADAPTER DC UIT 12V/0,7A

Uitgangsvermogen: 1,2 W (max)

Stroomverbruik: 7W (max)@120V, 8W (max)@230V

Frequentiebereik:

FM 87,5 – 108,0 MHz

AM 520 – 1710 kHz (V.S. versie);

AM 522 – 1629 kHz (Europa versie)







Als u op een later moment dit product van de hand zou doen, let dan op: Afdankte elektrische producten horen niet in het huisafval. Recycle het apparaat als dat enigszins mogelijk is. Raadpleeg uw plaatselijke overheid of leverancier voor advies betreffende hergebruik. (Richtlijnen voor Afdankte Elektrische en Elektronische Apparatuur)



Wichtige Sicherheitshinweise

1. Lesen und verstehen Sie vor der Inbetriebnahme alle Sicherheits- und Bedienungshinweise.
2. Bewahren Sie die Anleitung auf: Die Sicherheitshinweise und die Bedienungsanleitung sollten Sie für den späteren Gebrauch aufbewahren.
3. Beachten Sie die Warnhinweise. Alle Warn- und Bedienungshinweise auf dem Gerät sollten unbedingt befolgt werden.
4. Befolgen und benutzen Sie alle Anweisungen.
5. Wasser und Feuchtigkeit: Das Gerät sollte nicht in der Nähe von Wasser benutzt werden. Benutzen Sie das Gerät nicht in der Nähe von Badewannen, Waschbecken, Spülen, feuchten Kellerräumen, Swimmingpools etc.
6. Ziehen Sie vor der Reinigung des Gerät immer den Stecker aus der Steckdose. Benutzen Sie zur Reinigung der Außenseite lediglich ein feuchtes Tuch.
7. Benutzen Sie zur Aufstellung des Geräts keine instabilen Wagen, Gestelle, Haltevorrichtungen oder Tische. Das Gerät kann herunterfallen und damit zu Verletzungen oder Beschädigungen am Gerät führen.

- 
- 
8. Ventilation: Das Gerät sollte so aufgestellt werden, dass die Luftzirkulation nicht beeinträchtigt wird. Das Gerät sollte z. B. nicht auf ein Bett, Sofa, Bettvorleger oder eine andere weiche Unterlage gestellt werden, bei der die Ventilationsöffnungen blockiert werden könnten. Das Gerät sollte nicht an Orten aufgestellt werden, an denen die Luftzufuhr zu den Ventilationsöffnungen beeinträchtigt werden könnte.
 9. Stromversorgung: Das Gerät sollte nur an Stromnetze angeschlossen werden, die den Spezifikationen auf dem Typenschild entsprechen. Falls Sie sich nicht sicher über die Spezifikationen Ihres Stromnetzes sind, wenden Sie sich bitte an Ihren Händler oder Ihren Stromnetzbetreiber.
 10. Netzkabel: Das Netzkabel sollte so verlegt werden, dass niemand darauf treten kann oder Objekte darauf gestellt werden. Achten Sie insbesondere auf den Stecker, bei Steckdosen oder am Ausgangspunkt des Kabels am Gerät. Ziehen Sie den Stecker aus der Steckdose, indem Sie am Stecker ziehen und nicht am Kabel. Benutzen Sie das Gerät nur mit dem auf dem Gerät angegebenen Netzstrom. Falls Sie sich nicht sicher über die Spezifikationen Ihres Stromnetzes sind, wenden Sie sich bitte an Ihren Händler oder Ihren Stromnetzbetreiber.

- 
- 
11. Überlasten Sie die Wandsteckdosen und Verlängerungskabel nicht. Ansonsten kann erhöhte Feuer- und Stromschlaggefahr bestehen. Stecken Sie niemals Gegenstände in die Öffnungen des Geräts. Mit den Gegenständen könnten Hochspannungspunkte innerhalb des Geräts berührt werden oder Kurzschlüsse verursacht werden. Dies kann zu erhöhter Feuer- und Stromschlaggefahr führen.
 12. Wenn das Gerät für längere Zeit nicht benutzt wird, ziehen Sie bitte den Stecker aus der Steckdose heraus. Dadurch werden eventuelle Schäden durch Spannungsschwankungen oder Gewitter vermieden.
 13. Wenn das Gerät für längere Zeit nicht benutzt wird, nehmen Sie bitte die Batterien heraus. Die Batterien können auslaufen und zu Schäden an Mobiliar und Gerät führen.
 14. Versuchen Sie nicht das Gerät selbst zu reparieren. Bei Öffnen des Gehäuses setzen Sie sich gefährlicher Hochspannung aus und machen die Garantie nichtig. Wenden Sie sich nur an ausgebildetes Wartungspersonal.
 15. Fremdgegenstände – Versuchen Sie niemals Gegenstände irgendwelcher Art in das Gerät zu stecken. Hochspannungsteile könnten berührt werden und zu Feuer oder Stromschlag führen. Lassen Sie niemals Flüssigkeiten irgendwelcher Art auf das Gerät kommen.

16. Lassen Sie das Gerät durch ausgebildetes Wartungspersonal reparieren, wenn...:
- A. Das Netzkabel oder der Netzstecker beschädigt sind.
 - B. Gegenstände oder Flüssigkeiten in das Gerät gelangt sind.
 - C. Wenn das Gerät Regen oder Wasser ausgesetzt wurde.
 - D. Das Gerät nicht normal funktioniert oder einen starken Leistungsabfall zeigt.
 - E. Das Gerät ist heruntergefallen oder das Gehäuse beschädigt.

D

Bedienelemente

- ① Ein-/Ausschalter und Einschlaffunktionstaste
- ② Alarmtaste 2
- ③ Alarmtaste 4
- ④ Lichtschalter
- ⑤ Uhrzeiteinstellungstaste
- ⑥ Datumeinstellungstaste
- ⑦ Alarmtaste 1
- ⑧ Alarmtaste 3
- ⑨ Countdown-Taste
- ⑩ Frequenz verändern / Schlummerfunktion
- ⑪ Einstellungstaste und Sommerzeittaste
- ⑫ Senderspeicher
- ⑬ Frequenzbandschalter (UKW/MW/AUX)
- ⑭ Uhr
- ⑮ LCD-Display
- ⑯ Kopfhörerausgang
- ⑰ Lautstärkeregelung
- ⑱ Tonausgleich
- ⑲ Licht-Dimmer
- ⑳ Alarm-Lautstärkeregler
- ㉑ Zeitzonenschalter
- ㉒ Reset
- ㉓ AUX-Eingang
- ㉔ Stromversorgungsanschluss



LCD-Display

- Ⓐ Frequenzband und Uhrzeitanzeige (AM/PM)
- Ⓑ Schlaf- und Schlummerfunktion
- Ⓒ Radiogesteuertes Zeitsignal
- Ⓓ Automatische Sendersuche
- Ⓔ Datumanzeige
- Ⓕ Wochentagsanzeige
- Ⓖ Zeiteinstellung
- Ⓗ Minutenanzeige
- Ⓘ Speicherplatznummer und Sekundenanzeige
- Ⓝ Alarmzeitanzeige (AM/PM)
- Ⓚ Sommerzeitanzeige
- Ⓛ Anzeige für Monat / Datum / Jahr / Alarm
- Ⓜ Countdown-Anzeige
- Ⓝ Uhrzeit / Frequenz
- Ⓞ Alarmanzeige

Bedienung

Einschalten

Automatische Senderspeicherung und Uhrzeiteinstellung

1. Wenn das Gerät bei der Inbetriebnahme an einer Steckdose angeschlossen wird, führt es eine automatische Sendersuche nach UKW- und MW-Sendern durch. Die jeweils 7 stärksten UKW- und MW-Sender werden gespeichert.
2. Danach erscheint in der Anzeige -- und das Symbol  fängt an zu blinken. Die Uhrzeit wird automatisch eingestellt, wenn ein Zeitsignal von einem Sender empfangen wird.
3. Wenn das Radio ausgeschaltet ist, halten Sie die TIME-Taste  für mehr als 4 Sekunden gedrückt, um das Zeitsignal zu empfangen.

D

Uhrzeit

Einstellen der Uhrzeit per Hand (nur notwendig, wenn die automatische Einstellung fehlschlägt)

1. Betätigen Sie die TIME-Taste und in der Anzeige erscheint C_{SET} .
 2. Betätigen Sie die SET-Taste und die Stundenziffern blinken im Display auf.
 3. Benutzen Sie die TUNING-Tasten zum Einstellen der Stundenuhrzeit.
 4. Betätigen Sie dann erneut die SET-Taste und die Minutenziffern blinken im Display auf.
 5. Benutzen Sie die TUNING-Tasten zum Einstellen der Minutenuhrzeit.
 6. Betätigen Sie die SET-Taste, um die Zeiteinstellung abzuschließen.
- * Sie können diesen Vorgang jederzeit vorzeitig stoppen und die Einstellungen speichern, indem Sie die TIME-Taste betätigen.

Einstellen des Datum per Hand (nur notwendig, wenn die automatische Einstellung fehlschlägt)

1. Betätigen Sie die DATE-Taste gefolgt von der SET-Taste und die Jahreszahl beginnt zu blinken.
2. Benutzen Sie die TUNING-Tasten zum Einstellen der Jahreszahl.
3. Drücken Sie auf die SET-Taste und die Monatszahl beginnt zu blinken.
4. Benutzen Sie die TUNING-Tasten zum Einstellen der Monatszahl.
5. Drücken Sie erneut auf die SET-Taste und die Datumszahl beginnt zu blinken.

6. Benutzen Sie die TUNING-Tasten zum Einstellen des Datums.

7. Betätigen Sie die SET-Taste, um die Zeiteinstellung abzuschließen.

* Sie können diesen Vorgang jederzeit vorzeitig stoppen und die Einstellungen speichern, indem Sie die DATE-Taste betätigen.

Einstellen des Stundenformats (12/24-Stunden)

1. Betätigen Sie TIME-Taste gefolgt von der SET-Taste.

2. Zum Einstellen des Stundenformats auf das 12-Stundenformat, betätigen Sie die Taste Station preset 1 bzw. zum Einstellen des Stundenformats auf das 24-Stundenformat, betätigen Sie die Taste Station preset 2.

3. Betätigen Sie dann die TIME-Taste, um die Einstellung abzuschließen.

Sommerzeit (D.S.T. – Daylight Saving Time)

1. Wenn im Display die Uhrzeit angezeigt wird, betätigen Sie die SET-Taste für mehr als 4 Sekunden, um die Uhrzeit um eine Stunde nach vorne zu stellen. In der Anzeige erscheint dann das Symbol ☀.

2. Um die Sommerzeit wieder auszustellen, betätigen Sie die SET-Taste erneut für mehr als 4 Sekunden und das Symbol ☀ verschwindet.

Radiobetrieb

Suchen von Radiosendern

Es stehen 3 verschiedene Arten zum Suchen von Radiosendern zur Verfügung:

A. Manuelle Sendersuche

1. Betätigen Sie den Ein-/Ausschalter zum Einschalten des Radios.
2. Betätigen Sie die BAND-Taste zur Auswahl des Frequenzbands (FM/UKW oder AM/MW).
3. Benutzen Sie die TUNING-Tasten zum Einstellen der Frequenz.
4. Betätigen Sie den Ein-/Ausschalter erneut, um das Radio wieder auszuschalten.

B. Automatische Suche

1. Betätigen Sie den Ein-/Ausschalter zum Einschalten des Radios.
2. Betätigen Sie die BAND-Taste zur Auswahl des Frequenzbands (FM/UKW oder AM/MW).
3. Halten Sie die TUNING-Tasten für mehr als eine halbe Sekunde gedrückt und das Gerät sucht automatisch nach dem nächsten Sender.
4. Betätigen Sie den Ein-/Ausschalter erneut, um das Radio wieder auszuschalten.

C. Sender speichern und gespeicherte Sender aufrufen

Sender speichern:

1. Betätigen Sie den Ein-/Ausschalter zum Einschalten des Radios.
2. Betätigen Sie die BAND-Taste zur Auswahl des Frequenzbands (FM/UKW oder AM/MW).
3. Suchen Sie nach dem gewünschten Sender.

4. Es stehen 7 Tasten zum Speichern der Sender zur Verfügung (1-7). Halten Sie die gewünschte Speichertaste für mehr als 2 Sekunden gedrückt bis Sie einen Signalton hören. Der jeweilige Sender wird dann unter des betreffenden Taste gespeichert.
5. Wiederholen Sie den Vorgang für die verbleibenden Speichertasten. Für jedes Frequenzband (UKW/MW) stehen Ihnen jeweils 7 Speicherplätze zur Verfügung.
6. Bereits gespeicherte Sender können mit der oben beschriebenen Methode überschrieben werden.

Abruf gespeicherter Sender:

1. Betätigen Sie die BAND-Taste zur Auswahl des Frequenzbands (FM/UKW oder AM/MW).
2. Betätigen Sie einfach die gewünschte PRESET-Taste (1 bis 7), um einen gespeicherten Sender aufzurufen. Die Speicherplatznummer und die Sendefrequenz erscheinen dann im Display.

Alarmbetrieb





Es stehen 4 Alarmspeicher zur Verfügung, die unabhängig voneinander programmiert werden können. Alarm 1 und Alarm 2 können zusammen mit dem Summer benutzt werden und Alarm 3 und Alarm 4 können zusammen mit der Radiofunktion benutzt werden. Die jeweilige Alarmanzeige gibt an, dass innerhalb der nächsten 24 Stunden ein Alarm aktiviert wird.

D

Einstellen des Summeralarms (Alarm 1 und Alarm 2)

Die Summerlautstärke wird alle 15 Sekunden erhöht. Der Alarm bleibt für eine Minute an und fängt nach einer Minute Pause erneut an. Nach einer Stunde oder durch Betätigung des Ein-/Ausschalters stoppt der Alarm.

Die Lautstärke des Summeralarms kann mithilfe des Alarm-Lautstärkereglers an der Unterseite des Geräts eingestellt werden.

1. Betätigen Sie die Alarm 1 (oder Alarm 2) Taste und im Display erscheint die entsprechende Alarmzeit.
 2. Betätigen Sie die SET-Taste und die Stundenziffern der Alarmzeit blinken im Display auf.
 3. Benutzen Sie die TUNING-Tasten zum Einstellen der Stunden.
 4. Betätigen Sie die SET-Taste erneut und stellen Sie die Minuten mithilfe der TUNING-Tasten ein.
 5. Wählen Sie die gewünschten Wochentage, indem Sie die entsprechenden Wochentagstasten betätigen (erneute Betätigung deaktiviert den Wochentag wieder).
 6. Betätigen Sie die SET-Taste, um die Einstellung zu übernehmen.
 7. Wenn der Summeralarm anfängt, blinkt im Display  bzw.  auf. Betätigen Sie den Ein-/Ausschalter zum Ausschalten des Summers. Das Symbol  bzw.  hört dann auf zu blinken.
- * Sie können jederzeit die Alarm 1 (oder Alarm 2) Taste betätigen, um Ihre Einstellung vorzeitig zu übernehmen und zu speichern.

Einstellen des Radioalarms (Alarm 3 und Alarm 4)

Nach einer Stunde oder durch Betätigung des Ein-/Ausschalters stoppt der Radioalarm. Die Lautstärke des Radioalarms kann mithilfe des Alarm-Lautstärkereglers an der Unterseite des Geräts eingestellt werden.









1. Betätigen Sie die Alarm 3 (oder Alarm 4) Taste und im Display erscheint die entsprechende Alarmzeit.
 2. Betätigen Sie die SET-Taste und die Stundenziffern der Alarmzeit blinken im Display auf.
 3. Benutzen Sie die TUNING-Tasten zum Einstellen der Stunden.
 4. Betätigen Sie die SET-Taste erneut und stellen Sie die Minuten mithilfe der TUNING-Tasten ein.
 5. Wählen Sie die gewünschten Wochentage, indem Sie die entsprechenden Wochentagstasten betätigen (erneute Betätigung deaktiviert den Wochentag wieder).
 6. Betätigen Sie die SET-Taste erneut und betätigen Sie die BAND-Taste zur Auswahl des Frequenzbands (FM/UKW oder AM/MW). Benutzen Sie dann die TUNING-Tasten zur Auswahl des gewünschten Wecksenders und zum Einstellen der Lautstärke.
 7. Betätigen Sie die SET-Taste, um die Einstellung zu übernehmen.
 8. Benutzen Sie den Ein-/Ausschalter zum Ausschalten des Radios.
 9. Wenn der Alarm anfängt, blinkt im Display 3:45 bzw. 4:45 auf. Betätigen Sie den Ein-/Ausschalter zum Ausschalten des Alarms. Das Symbol 3:45 bzw. 4:45 hört dann auf zu blinken.
 10. Wenn das Radiosignal zu schwach ist, wird der Summer benutzt.
- * Sie können jederzeit die Alarm 3 (oder Alarm 4) Taste betätigen, um Ihre Einstellung vorzeitig zu übernehmen und zu speichern.
- * Wenn das Frequenzband auf AUX gestellt ist oder die Batterie nicht über genügend Strom verfügt, wird der Summer als Alarm benutzt.

D

Schlummerfunktion (Snooze)

1. Wenn Sie das Alarmsignal unterbrechen wollen (egal ob Radio- oder Summeralarm) können Sie eine beliebige Taste an der Oberseite des Radios betätigen (TUNING-Tasten/SET/PRESET 1-7/BAND). Der Alarm geht für etwa 5 Minuten aus. Im Display wird zur gleichen Zeit  angezeigt. Sie können die Schlummerfunktion beliebig oft wiederholen, solange die Alarmfunktion aktiviert ist.
2. Betätigen Sie den Ein-/Ausschalter, um die Schlummer- und die Alarmfunktion zu stoppen.

Deaktivieren des Alarms



1. Halten Sie die Alarm 1 (oder Alarm 2, 3, 4) Taste für mehr als 2 Sekunden gedrückt, um den entsprechenden Alarm zu deaktivieren.
2. Das entsprechende Symbol ( /  /  / ) verschwindet von der Anzeige. Der entsprechende Alarm ist damit ausgestellt.
3. Wenn Sie den Alarm wieder einschalten wollen, halten die entsprechende Alarm 1 (oder Alarm 2, 3, 4) Taste gedrückt und das dazugehörige Symbol ( /  /  / ) erscheint erneut in der Anzeige.

Countdown-Timer

1. Es handelt sich hierbei um einen Countdown-Alarm, der nach einem festgelegten Zeitraum an geht. Sie können den Countdown auf 10 bis 120 Minuten (in 10-Minuten-Schritten) einstellen.
2. Benutzen Sie die NAP-Taste zum Einstellen der gewünschten Zeitdauer.
3. Im Display erscheint das Wort NAP und zeigt damit an, dass der Countdown gesetzt ist.
4. Wenn der Countdown-Alarm an geht, können Sie ihn mithilfe des Ein-/Ausschalters wieder ausstellen.
5. Wenn Sie den Countdown-Alarm vorzeitig deaktivieren möchten, halten Sie die NAP-Taste solange gedrückt bis in der Anzeige das Wort OFF erscheint.

Einschlaffunktion – Selbstausschaltung

Sie können die Einschlaffunktion auf 15-120 Minuten einstellen. Das Radio wird nach Erreichen der eingestellten Zeit automatisch ausgeschaltet.

1. Wenn das Radio ausgeschaltet ist, halten Sie die Taste  gedrückt. Das Radio wird eingeschaltet und im Display erscheint die verbleibende Zeit. Lassen Sie dann die Taste  wieder los. Die automatische Abschaltung ist damit aktiviert.
2. Zum Abschalten der Schlaffunktion, betätigen Sie bitte den Ein-/Ausschalter. Das Symbol  verschwindet vom Display.

D

Zeitzone einstellen

Stellen Sie den TIME ZONE-Schalter (auf der Unterseite des Radios) im Normalfall auf 0.

Bei manchen Ländern, in denen keine Zeiteinstellungssignale gesendet werden, kann das Zeiteinstellungssignal von Radiosendern aus Nachbarländern zum Einstellen der Uhrzeit verwendet werden. Mit dem TIME ZONE-Schalter können Sie dann die Zeitzone korrigieren.

Die Zeitzone der Türkei liegt z. B. eine Stunde vor der Mitteleuropäischen Zeit. Es können allerdings Radiozeitsignale aus Deutschland empfangen werden (Mitteleuropäische Zeit), die dann über den TIME ZONE-Schalter korrigiert werden.

Einstellung der Hintergrundbeleuchtung

Benutzen Sie den Regler , um die Hintergrundbeleuchtung des Display heller oder dunkler zu machen. Wenn die Helligkeit dunkel gestellt wurde, können Sie die LIGHT LEVEL CONTROL-Taste benutzen, um die Hintergrundbeleuchtung auf den niedrigsten Wert zu stellen.

Kopfhörerausgang

Sie können am Kopfhörerausgang  Kopfhörer anschließen. Zur gleichen Zeit werden die eingebauten Lautsprecher ausgestellt.

AUX-Eingang

Schließen Sie ein externes Audiogerät, wie z. B. einen CD-Player, an den AUX IN-Eingang (an der Seite des Geräts). Schalten Sie dann Ihr externes Audiogerät ein und betätigen Sie die BAND-Taste bis in der Anzeige „AU“ angezeigt wird. Das Gerät gibt das Signal des externen Audiogeräts verstärkt über die Lautsprecher aus.

Reset des Radios

Wenn das Radio nicht richtig funktioniert oder in der Anzeige Ziffern fehlen, betätigen Sie bitte die RESET-Taste (an der Unterseite des Radios) für mehr als zwei Sekunden (es wird dazu ein Hilfsmittel benötigt). Das Gerät wird dadurch in den Originalzustand versetzt und der Speicher wird gelöscht.

Technische Daten

Stromversorgung:

120 Volt/60 Hz (US-Version);

230 Volt/50 Hz (Europa-Version)/NETZTEIL DC OUT 12V/0,7A

Ausgangsleistung: 1,2 W (max)

Stromverbrauch: 7W (Max)@120V, 8W (Max)@230V

Frequenzbereich:

UKW 87,5 – 108,0 MHz

MW 520 – 1710 kHz (US-Version);

MW 522 – 1629 kHz (Europa-Version)



Sollten sind irgendwann das Gerät nicht mehr benutzen, achten Sie bei der Entsorgung bitte auf folgendes: Altgeräte sollten nicht zusammen mit dem Hausmüll entsorgt werden. Geben Sie das Gerät zum Recycling, soweit das möglich ist. Wenden Sie sich bitte an Ihre lokalen Behörden oder Ihren Händler für mehr Informationen zur Entsorgung dieses Geräts. (WEEE-Richtlinie - Waste Electrical and Electronic Equipment Directive).

D